

MÁQUINA DE TESTAR TRINCAS DE CABEÇOTES

MÁQUINA DE TESTAR FISURAS E TAPAS DE CILINDROS

CYLINDER HEAD PRESSURE TESTER MACHINE

TESTRIM

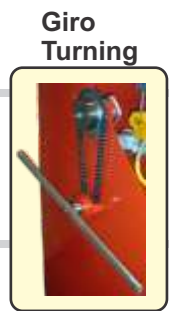
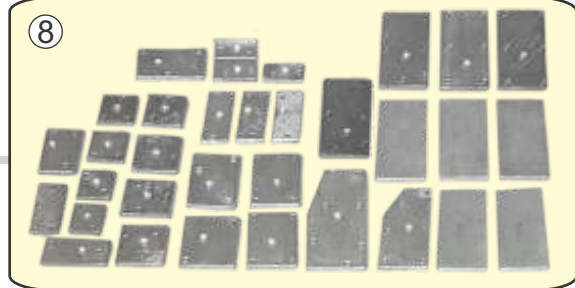
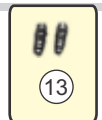
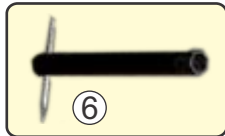
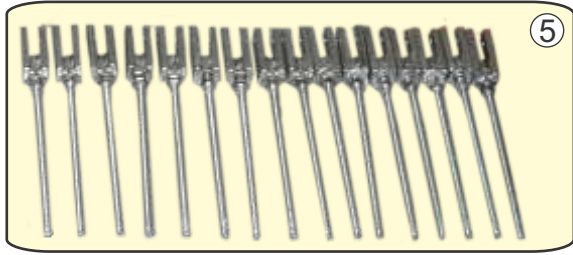
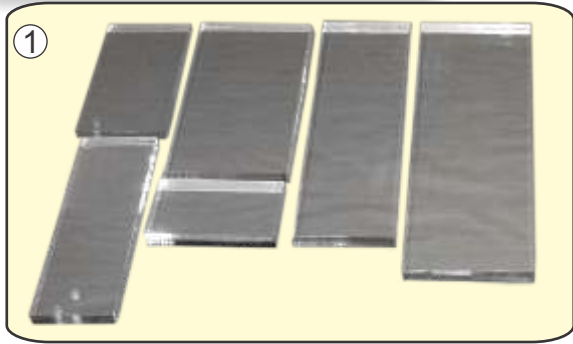

MÁQUINA DE TESTAR TRINCAS DE CABEÇOTES

MÁQUINA DE TESTAR FISURAS E TAPAS DE CILINDROS

CILINDER HEAD PRESSURE TESTER MACHINE

MODEL TESTRIM

DADOS TÉCNICOS	DATOS TÉCNICOS	TECHNICAL SPECIFICATIONS	
● Capacidade – comprimento x largura máx.cabeçote a testar	● Largo x ancho máx. de tapa de cilindro a testar	● Capacity max. length x width of cilinder head	1.200 x 470 mm (47.24"x18.50")
● Giro máximo de inclinação do cabeçote	● Rotación de la tapa de cilindros	● Max.rotation cilinder head	180°
● Potência da resistência aquecimento / potência total instalada	● Resistência eléctrica / potencia total instalada	● Heating power / Total installed power	5,25 kw / 5,623 kw
● Eletro-bomba	● Electrobomba	● Electric Pump	0,5 cv (0.375 kw)
● Tanque de água – capacidade	● Tanque para água	● Water capacity	54 l.
● Tensão eléctrica	● Tensión eléctrica	● Electric power	220 volts. 60 hz. 3 ph.
● Temperatura-regulador com display	● Termostato de temperatura ajustable	● Electronic temperature regulator with dial display	Max. 92° C (197.6° F)
● Tempo de aquecimento da água	● Tiempo de calentamiento de água	● Time heating water	20 minutos (minutes)
● Dimensões da máquina	● Dimensiones de la máquina	● Machine dimensions	1.660 x 800 x 1.520 mm (65.4"x31.5"x59.8")
● Dimensões da caixa de embalagem marítima	● Dimensiones cajón cerrado p/embarque marítimo	● Shipping box size	1,9 x 1,2 x 1,65 m (74.8"x47.2"x65")
● Peso líquido	● Peso neto	● Net weight	320 kg (705 lb)
● Peso bruto	● Peso bruto	● Gross weight	450 kg (992 lb)
Acessórios Standard	Accesorios Standard	Standard Accessories	
① ● 06 Placas de acrílico transparente: ✓ 500x150x25 - 500x240x25 - 370x180x25 mm; ✓ 240x160x30 - 690x190x30 - 780x240x30 mm.	① ● 06 Placas transparentes: ✓ 500x150x25 - 500x240x25 - 370x180x25 mm; ✓ 240x160x30 - 690x190x30 - 780x240x30 mm.	① ● 06 Transparent plates: ✓ 19.7"x5.9"x1", 19.7"x9.5"x1",14.6"x7"x1", ✓ 9.5"x6"x1.2", 27.2"x7.5"x1.2", 30.7"x9.5"x1.2".	
② ● 08 Suportes para cabeçotes planos	② ● 08 Soportes para tapas planas	② ● 08 Plane supports	
③ ● 02 Suportes para cabeçotes inclinados	③ ● 02 Soportes para tapas inclinadas	③ ● 02 Supports for slanted heads	
④ ● 08 Barras de trava	④ ● 08 Barras de traba	④ ● 08 Clamp bars	
⑤ ● 16 Eixos roscados com porca	⑤ ● 16 Tornillos c/ tuercas	⑤ ● 16 Locking screw with nuts	
⑥ ● 01 Chave de aperto	⑥ ● 01 Llave de aprieto	⑥ ● 01 Locking wrench	
⑦ ● 53 peças de borracha de vedação de sedes de válvulas	⑦ ● 53 Tapones de goma	⑦ ● 53 Rubber pieces to enclose seats	
⑧ ● 33 plaquetas de vedação	⑧ ● 33 Plaquetas de obturación	⑧ ● 33 Plates to circulation enclose	
⑨ ● 01 Regulador eletrônico de temperatura de água	⑨ ● 01 Regulador eletrónico de temperatura de água	⑨ ● 01 Electronic temperature regulador	
⑩ ● 01 Quadro elétrico c/relés tempo circulação ar/água	⑩ ● 01 Cuadro eléctrico c/ relés de tiempo água - ar	⑩ ● 01 Electric command-time controllers air / water	
⑪ ● 01 Pistola de injeção de ar comprimido	⑪ ● 01 Pistola de aire comprimido	⑪ ● 01 Beak of injection of compressed air	
⑫ ● 01 Filtro de ar	⑫ ● 01 Filtro de aire	⑫ ● 01 Air filter	
⑬ ● 02 Bicos p/ engate rápido das plaqueta de vedação	⑬ ● 02 Engates rápidos de plaquetas de obturación	⑬ ● 02 Coupling beaks for circulation plates	

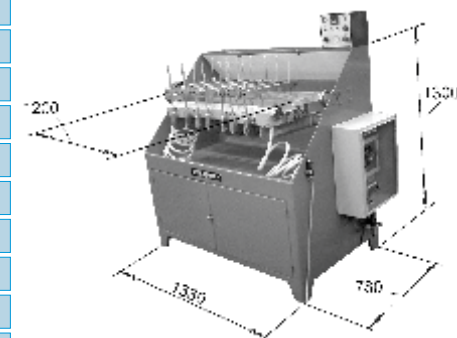

Indústria de Máquinas Chinelatto Ltda.
 Rodovia Limeira - Mogi Mirim, Km 104,7
 Fone: (55.19)3446.4545
 Cx.Postal 260 • CEP 13480-970
 Limeira • SP • Brasil
 e-mail: chinelatto@chinelatto.com.br
 home-page: www.chinelatto.com.br